

# Nuovo Sportage

02/01/2026



Movement that inspires



	Motorizzazione	CV (kW)	CO <sub>2</sub> (g/km)	Business	Style	GT Line	GT Line Plus
Benzina	1.6 T-GDi MT	150 (110)	160 - 169	33.500 €	36.250 €		
	1.6 T-GDi DCT7	150 (110)	155 - 168	35.500 €	38.250 €		
GPL	1.6 T-GDi GPL MT	143 (105)	148	35.500 €	38.250 €		
	1.6 T-GDi GPL DCT7	143 (105)	148	37.500 €	40.250 €		
Diesel Mild Hybrid	1.6 CRDi MHEV MT	136 (100)	129 - 145	36.000 €	38.750 €		
	1.6 CRDi MHEV DCT7	136 (100)	134 - 147	38.000 €	40.750 €	43.500 €	46.250 €
Full Hybrid	1.6 T-GDi HEV AT6 2WD	239 (176)	124 - 135	37.750 €	40.500 €	43.250 €	46.000 €
	1.6 T-GDi HEV AT6 AWD	239 (176)	139 - 150			45.750 €	48.500 €
Plug-in Hybrid	1.6 T-GDi PHEV AT6 2WD	288 (211)	60 - 66	45.500 €	48.250 €	51.000 €	53.750 €
	1.6 T-GDi PHEV AT6 AWD	288 (211)	69 - 74		50.750 €	53.500 €	56.250 €

Note: Tutte le Sportage 1.6 CRDi MHEV sono guidabili dai neopatentati.



Elettrico



Hybrid



Plug-In Hybrid



Mild Hybrid

Pacchetti	Business	Style	GT Line	GT Line Plus
 <p><b>Premium Pack</b></p> <ul style="list-style-type: none"> <li>• Forward Collision Avoidance Assist (FCA) vetture, pedoni, ciclisti, e funzioni svolta e attraversamento</li> <li>• Highway Driving Assist 2 (HDA2)</li> <li>• Head-Up display</li> <li>• Sedile passeggero regolabile in altezza</li> <li>• Sedili prima fila ventilati</li> <li>• Sedili anteriori regolabili elettricamente con funzione di memoria lato guida</li> <li>• Sedili in Kia Tex Delight</li> </ul>				<b>2.250 €</b>
 <p><b>Sunroof Pack (su HEV solo in combinazione con il ruotino di scorta)</b></p> <ul style="list-style-type: none"> <li>• Vernice bicolor</li> <li>• Luci di lettura anteriori LED</li> <li>• Luce vano bagagli a LED</li> <li>• Tetto panoramico apribile elettricamente</li> </ul>			<b>1.250 €</b>	
Ruotino di scorta (solo benzina e HEV)	<b>250 €</b>	<b>250 €</b>	<b>250 €</b>	
Kit Autocarro N1 (IVA esclusa)	<b>1.250 €</b>	<b>1.250 €</b>	<b>1.250 €</b>	<b>1.250 €</b>

## Gratuito



Magma Red (ARD)

## Solido 750 €



Cassa White (WD)  
(Escluso GT Line)

## Metallizzato 750 €



Black Pearl (1K)



Blue Flame (B3L)



Dark Penta Metal (H8G)

## Perlato 900 €



Deluxe White (HW2)



Ivory Silver Matte (IS4)  
(\*)



Experience Green (EXG)



Lunar Silver (CSS)



Wolf Grey (WAF)

**Note:** Tutte le vernici solide, metallizzate e perlate sono gratuite per le versioni Style, GT-line e GT-line Plus. - \*Solo su GT-line e GT-line Plus PHEV, anche con il tetto apribile senza Bicolor.

## BICOLOR 0 €



Blue Flame + Black Pearl  
(HA8)



Dark Penta Metal + Black Pearl  
(HA6)



Deluxe White + Black Pearl  
(HA2)



Experience Green + Black Pearl  
(HBC)



Lunar Silver + Black Pearl  
(HA5)



Magma Red + Black Pearl  
(HBR)



Wolf Grey + Black Pearl  
(HBM)

**Note:** La vernice bicolore è inclusa come standard per l'allestimento GT-line Plus.

## Business



Fari posteriori a LED



Kia Navigation System DAB con schermo touchscreen da 12,3", Apple Car Play/Android Auto



Smart Cruise Control 2 (SCC2)



Lane Following Assist 2 (LFA2)

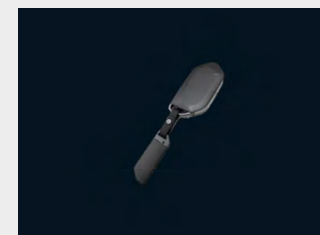

Smart key con start button

## Style



Blind-spot Collision Avoidance Assist (BCA)



Supervision cluster da 12,3"

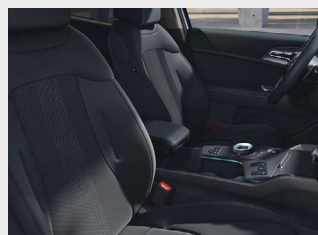

Supporto lombare elettrico lato guida a due direzioni



Vetri posteriori oscurati



Wireless phone charger

## GT Line



Sedili anteriori regolabili elettricamente



Fari anteriori Full LED con fascio adattivo intelligente

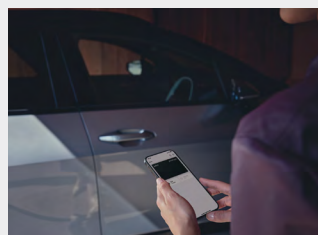

Digital Key 2.0

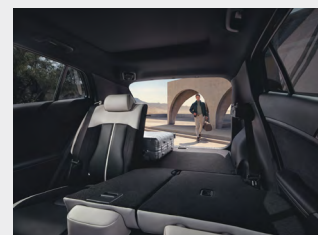

Portellone posteriore ad apertura intelligente



Sedili prima e seconda fila riscaldabili

## GT Line Plus

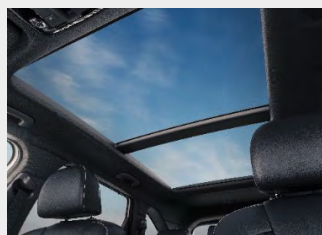

Tetto panoramico apribile elettricamente

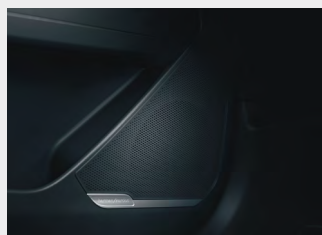

Sistema audio premium Harman Kardon®



Parking Collision Avoidance Assist (PCA)

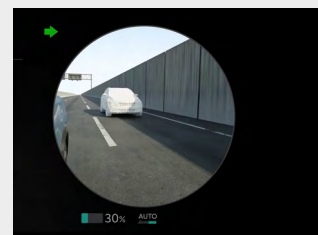

Blind-spot View Monitor (BVM)

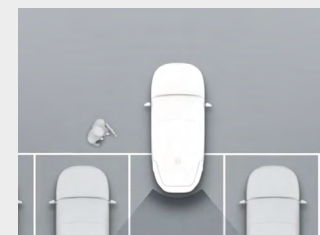

Remote Smart Parking Assist (RSPA) (Entry)

Comfort	Business	Style	GT Line	GT Line Plus
Cruise control con speed limiter (solo con cambio MT)	●	●		
Climatizzatore automatico bi-zona	●	●		
On Board Charger da 7,2kW (solo PHEV)	●	●	●	●
Cavo di ricarica d'emergenza con ICCB (5 m) con presa Schuko (solo PHEV)	●	●	●	●
Bracciolo anteriore con vano portaoggetti	●	●	●	●
Comando del cambio Shift by Wire (Solo con cambio DCT o AT, su Business solo per HEV/PHEV)	●	●	●	●
Drive mode select	●	●	●	●
Freno di stazionamento elettronico (EPB)	●	●	●	●
Highway Driving Assist (HDA) (Solo con cambio DCT o AT)	●	●	●	●
Paddles al volante (Solo con cambio DCT o AT, su Business solo per HEV/PHEV)	●	●	●	●
Predisposizione gancio traino	●	●	●	●
Sedile guida regolabile in altezza	●	●	●	●
Sensori di parcheggio anteriori e posteriori	●	●	●	●
Servosterzo elettrico + volante regolabile in altezza e profondità	●	●	●	●
Smart Cruise Control 2 (SCC2) (Solo con cambio DCT o AT)	●	●	●	●
Smart key con start button	●	●	●	●
Supporto lombare elettrico lato guida a due direzioni		●	●	●
Climatizzatore automatico tri-zona			●	●
Digital Key 2.0			●	●
Portellone posteriore ad apertura intelligente			●	●
Sedile passeggero regolabile in altezza			●	●
Sedili anteriori regolabili elettricamente			●	●
Remote Smart Parking Assist (RSPA) (Entry) (Solo HEV/PHEV)				●

● Dotazione di serie ○ Dotazione opzionale

Esterni	Business	Style	GT Line	GT Line Plus
Cerchi in lega da 17"	●			
Fari anteriori Full LED (tecnologia a riflessione)	●	●		
Linea di cintura satinata	●	●		
Fari fendinebbia posteriori a LED	●	●	●	●
Barre longitudinali al tetto	●	●	●	●
Fari posteriori a LED	●	●	●	●
Luci di posizione anteriori a LED	●	●	●	●
Luci diurne anteriori a LED	●	●	●	●
Retrovisori esterni con indicatori di direzione integrati a LED	●	●	●	●
Retrovisori esterni ripiegabili elettricamente	●	●	●	●
Retrovisori esterni riscaldabili e regolabili elettricamente	●	●	●	●
Cerchi in lega da 18"		●		
Vernice metallizzata o perlata		●	●	●
Cerchi in lega da 19" (su Style solo solo per PHEV)		●	●	●
Vetri posteriori oscurati		●	●	●
Fari fendinebbia anteriori a LED			●	●
Dynamic Welcome Lights			●	●
Fari anteriori Full LED con fascio adattivo intelligente			●	●
Griglia anteriore in high glossy black			●	●
Tetto panoramico apribile elettricamente				●

● Dotazione di serie ○ Dotazione opzionale

Interni	Business	Style	GT Line	GT Line Plus
Alzacristalli elettrici anteriori e posteriori - funzione auto up/down & safety lato guida	●			
Sedili in Kia Tex Essential	●			
Pomello del cambio rivestito in Kia Tex Premium (solo con cambio MT)	●	●		
Bocchette di aerazione posteriori	●	●	●	●
Sedili posteriori abbattibili e frazionabili con modulo 40:20:40	●	●	●	●
Alzacristalli elettrici anteriori e posteriori - funzione auto up/down & safety anteriori		●	●	●
Mood lamps			●	●
Pedaliera in alluminio			●	●
Sedili in Kia Tex Delight			●	●
Sedili prima e seconda fila riscaldabili			●	●
Volante a due razze in pelle			●	●
Volante riscaldabile			●	●

● Dotazione di serie    ○ Dotazione opzionale

Multimedia	Business	Style	GT Line	GT Line Plus
Cluster a cristalli liquidi con display LCD da 4,2"	●			
2 porte USB posteriori (solo funzione di ricarica)	●	●	●	●
Aggiornamento software vettura Over-the-air (OTA)	●	●	●	●
Bluetooth con riconoscimento vocale	●	●	●	●
Comandi audio al volante	●	●	●	●
Kia Navigation System DAB con schermo touchscreen da 12,3", Apple Car Play/Android Auto	●	●	●	●
1 anno di aggiornamenti mappe Over-the-air gratuiti	●	●	●	●
7 anni di traffico Kia Connect	●	●	●	●
Porta USB anteriore	●	●	●	●
Porta USB anteriore (solo funzione di ricarica)	●	●	●	●
Retrocamera con linee guida dinamiche	●	●	●	●
Retrovisore interno elettrocromatico (su Business non disponibile per HEV/PHEV)	●	●	●	●
Sensore pioggia	●	●	●	●
Tweeters	●	●	●	●
Supervision cluster da 12,3"		●	●	●
Wireless phone charger		●	●	●
Sistema audio premium Harman Kardon®				●
Surround view monitor (SVM)				●

● Dotazione di serie    ○ Dotazione opzionale

Sicurezza	Business	Style	GT Line	GT Line Plus
7 anni di garanzia / 150.000 km (secondo disposizioni della Casa)	●	●	●	●
ABS, ESC, DBC, HAC, TSA (Trailer Stability Assist), MCBA (Multi-Collision Brake Assist)	●	●	●	●
Airbag centrale tra guida e passeggero	●	●	●	●
Airbag laterali prima fila e a tendina prima e seconda fila	●	●	●	●
Airbag lato guida e passeggero	●	●	●	●
Forward Collision Avoidance assist (FCA) vetture, pedoni, ciclisti e funzione svolta	●	●	●	●
Freni a disco anteriori	●	●	●	●
Freni a disco posteriori	●	●	●	●
Intelligent Speed Limit Assist (ISLA)	●	●	●	●
Kit di riparazione pneumatici	●	●	●	●
Lane Following Assist 2 (LFA2)	●	●	●	●
High Beam Assist (HBA)	●	●	●	●
Driver Attention Warning (DAW)	●	●	●	●
Lane Keeping Assist (LKA)	●	●	●	●
Predisposizione ISOFIX	●	●	●	●
Sistema di monitoraggio pressione pneumatici (TPMS) con indicazione pressione	●	●	●	●
Blind-spot Collision Avoidance Assist (BCA)		●	●	●
Rear Cross Collision Avoidance Assist (RCCA)		●	●	●
SEA (Safe Exit Assist)		●	●	●
Blind-spot View Monitor (BVM)				●
Parking Collision Avoidance Assist (PCA)				●

● Dotazione di serie ○ Dotazione opzionale

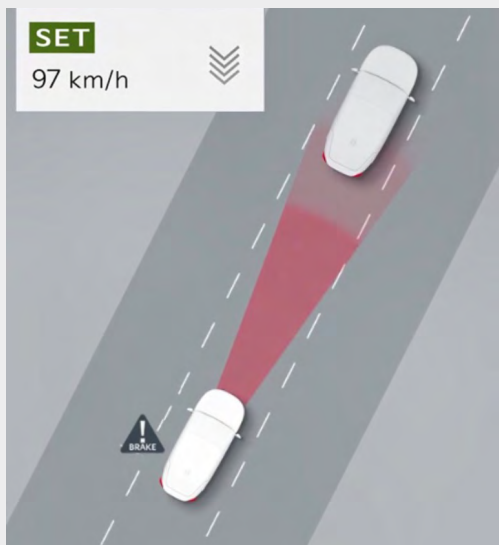

## Highway Driving Assist (HDA)

L'Highway Driving Assist, sviluppato appositamente per le strade ad alto scorrimento, mantiene la vettura al centro della carreggiata, controllando la distanza dall'auto che precede. Non solo, perché legge costantemente la segnaletica verticale, suggerendo l'adeguamento del Cruise Control al limite di velocità in vigore.



## Fari a led con fascio adattivo intelligente

I fari a led con fascio adattivo intelligente sono costituiti da molteplici diodi controllabili indipendentemente, che emettono un potente fascio luminoso. Una telecamera montata sul parabrezza monitora la strada e fa spegnere selettivamente uno o più diodi, per evitare di abbagliare eventuali veicoli che sopraggiungono in direzione opposta.

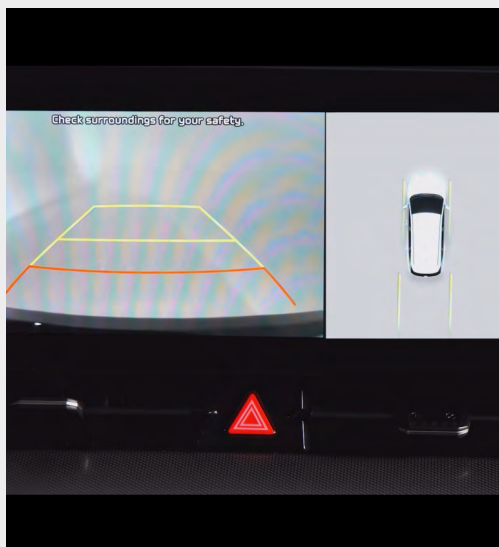

## Sorround View Monitor (SVM)

Questo sistema intuitivo combina quattro immagini grandangolari acquisite dalle telecamere sul frontale, in coda e sui lati del veicolo per generare una vista panoramica dell'area intorno alla vettura durante le manovre di parcheggio e durante la marcia a velocità inferiore a 20 km/h.



## Blind Spot View Monitor (BVM)

Progettato per migliorare la visibilità nei coni d'ombra del veicolo, il sistema BVM sfrutta le telecamere laterali per visualizzare sul cruscotto l'immagine della strada nei punti ciechi quando vengono attivati gli indicatori di direzione.

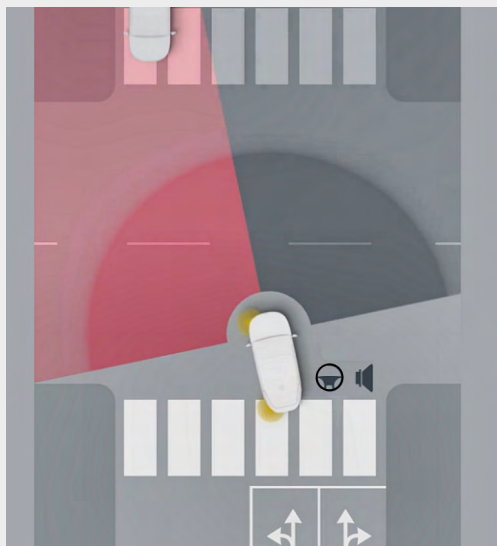

### Forward Collision-Avoidance Assist (FCA) con funzione svolta

Servendosi di una fotocamera anteriore e di un radar, il sistema interviene per evitare possibili collisioni frontali con auto, ciclisti o pedoni in attraversamento. Grazie alla funzione "svolta", frena automaticamente quando rileva un rischio di impatto durante la svolta a sinistra ad un incrocio.



### Harman Kardon Premium Sound System

Un sistema audio di altissima qualità, con 8 altoparlanti, amplificatore esterno e tecnologia audio di ultima generazione. Grazie alla tecnologia Clari-Fi™ migliora la qualità dell'audio e regala un suono in alta definizione per un'esperienza d'ascolto davvero immersiva.

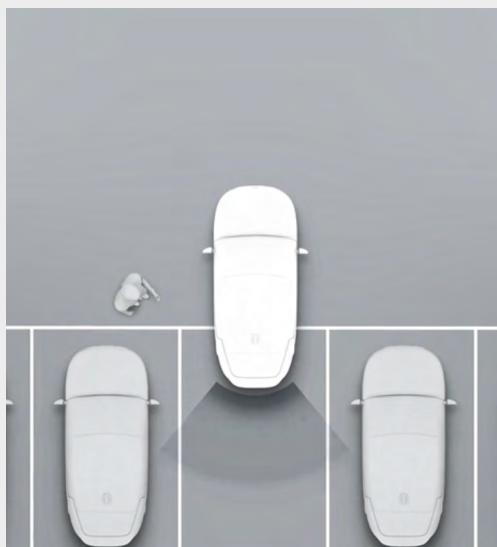

### Remote Smart Parking Assist (RSPA-entry)

Il Remote Smart Parking Assist consente al guidatore di muovere l'auto dentro e fuori da un parcheggio perpendicolare azionandolo dall'esterno dell'auto.

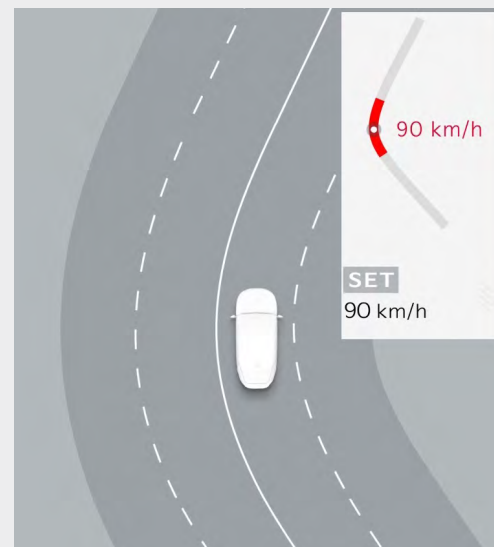

### Smart Cruise Control integrato con navigatore (N-SCC)

Usando la telecamera e il radar, l'SCC mantiene la velocità preimpostata e la distanza di sicurezza dal veicolo che precede. Il sistema controlla anche l'accelerazione e la decelerazione in modo che la vettura si arresti quando il veicolo davanti a sé si ferma, e riparte quando questo riparte. Non solo. Poiché l'SCC lavora in tandem con il navigatore, usa le informazioni delle mappe per decelerare automaticamente in previsione delle curve, aumentando la sicurezza durante la percorrenza.

Interni	Business	Style	GT Line	GT Line Plus
	●			
		●		
			●	●
				○

● Dotazione di serie ○ Dotazione opzionale

Cerchi	Business	Style	GT Line	GT Line Plus
<p>Cerchi in lega da 17" (solo HEV/PHEV)</p>	●			
<p>Cerchi in lega da 17" (solo Benzina/GPL e Diesel Mild-Hybrid)</p>	●			
<p>Cerchi in lega da 19" (solo PHEV)</p>		●		
<p>Cerchi in lega da 18"</p>		●		
<p>Cerchi in lega da 19"</p>			●	●

● Dotazione di serie    ○ Dotazione opzionale

Motore e trasmissione	Benzina		Benzina GPL		Mild Hybrid Diesel		Full Hybrid		Plug-in Hybrid	
	1.6 T-GDi	1.6 T-GDi DCT7	1.6 T-GDi	1.6 T-GDi DCT7	1.6 CRDi MHEV	1.6 CRDi MHEV DCT7	1.6 T-GDi HEV AT6	1.6 T-GDi HEV AT6 AWD	1.6 T-GDi PHEV AT6 2WD	1.6 T-GDi PHEV AT6 AWD
Iniezione	Iniezione diretta		Iniezione diretta		Common Rail Direct Injection		Iniezione diretta		Iniezione diretta	
N° Cilindri	4		4		4		4		4	
Cilindrata (cm3)	1.598		1.598		1.598		1.598		1.598	
Potenza massima (CV / kW / giri motore)	150 / 110 / 4.500 - 6.000		143/105,5		136 / 100 / 4.000		180 / 132 / 6.000		180 / 132 / 6.000	
Coppia massima (Nm / giri motore)	250 / 1.500 - 4.000		250 / 1.500 - 4.000		280 / 1.500 - 2.750	320 / 2.000 - 2.250	265 / 1.500 - 4.500		265 / 1.500 - 4.500	
Capacità serbatoio (l)	54		54 (48 GPL)		54		52		42	
Trasmissione/Trazione	Man. 6 / FWD	Auto. doppia fr. 7 / FWD	Man. 6 / FWD	Auto. doppia fr. 7 / FWD	Man. 6 / FWD	Auto. doppia fr. 7 / FWD	Auto. 6 / FWD	Auto. 6 / AWD	Auto. 6 / FWD	Auto. 6 / AWD

Sistema ibrido		Benzina		Benzina GPL		Mild Hybrid Diesel		Full Hybrid		Plug-in Hybrid	
Tipologia Ibrido		-		-		Mild Hybrid 48V		Full Hybrid		Plug-in Hybrid	
HSG (Hybrid Starter Generator)	Tipologia	-		-		-		Motore Elettrico Sincrono		Motore Elettrico Sincrono	
	Potenza massima (CV / kW)	-		-		-		17,7 / 13		17,7 / 13	
	Coppia massima (Nm)	-		-		-		101		101	
Motore Elettrico	Tipologia	-		-		-		Motore Elettrico Sincrono		Motore Elettrico Sincrono	
	Potenza massima (CV / kW / giri motore)	-		-		-		64,8 / 47,7 / 1.900 - 2.100		107,41 / 79 / 2.300 - 2.500	
	Coppia massima (Nm / giri motore)	-		-		-		250 / 1.800		334 / 2.200	
Batteria del Sistema Ibrido	Tipologia	-		-		LiPB		Batteria ai polimeri di ioni di litio		Batteria ai polimeri di ioni di litio	
	Voltaggio (V)	-		-		48		270		360	
	Capacità (Ah)	-		-		9,7		5,5		38,3	
	Energia (kWh)	-		-		0,437		1,49		13,8	
	Potenza massima (kW)	-		-		12,2		60,7		91	
	Peso (kg)	-		-		12		64		140	
	Potenza caricatore di bordo CA (kW)	-		-		-		-		-	

Sistema Ibrido Combinato		Benzina		Benzina GPL		Mild Hybrid Diesel		Full Hybrid		Plug-in Hybrid	
Potenza massima (CV / kW / giri motore)		-		-		-		239 / 176 / N.A.		288 / 211 / N.A.	
Coppia massima (Nm / giri motore)		-		-		-		380 / N.A.		380 / N.A.	

Pesi		Benzina		Benzina GPL		Mild Hybrid Diesel		Full Hybrid		Plug-in Hybrid	
Peso in ordine di marcia (kg)		1.552	1.590	1.552	1.590	1.632	1.658	1.665	1.733	1.842	1.896
Massa complessiva (kg)		2.125	2.170	2.125	2.170	2.175	2.225	2.215	2.285	2.375	2.430

Motore e trasmissione		Benzina		Benzina GPL		Mild Hybrid Diesel		Full Hybrid		Plug-in Hybrid													
		1.6 T-GDi	1.6 T-GDi DCT7	1.6 T-GDi	1.6 T-GDi DCT7	1.6 CRDi MHEV	1.6 CRDi MHEV DCT7	1.6 T-GDi HEV AT6	1.6 T-GDi HEV AT6 AWD	1.6 T-GDi PHEV AT6 2WD	1.6 T-GDi PHEV AT6 AWD												
<b>Sospensioni e ammortizzatori</b>																							
Anteriori / Posteriori		McPherson - Multi-link																					
<b>Cerchi e pneumatici</b>																							
Dimensioni	17" in lega	215/65R17	215/65R17	215/65R17	215/65R17	215/65R17	215/65R17	215/65R17	-	215/65R17	-												
	18" in lega	235/55R18	235/55R18	235/55R18	235/55R18	235/55R18	235/55R18	235/55R18	-	-	-												
	19" in lega	-	-	-	-	-	-	235/50R19	235/50R19	235/50R19	235/50R19	235/50R19											
<b>Prestazioni e consumi</b>																							
Velocità massima (km/h)		193		193		180		180		196		196		206		206							
Accelerazione 0 - 100 km/h (s)		9,7		9,4		9,7		9,4		11,4		11,4		7,9		8,1		7,5		7,8			
Capacità di traino frenato / non frenato (kg)		1.650 / 750		1.650 / 750		1.650 / 750		1.650 / 750		1.950 / 750		1.650 / 750		1.510 / 750		1.210 / 750							
Autonomia in EV ciclo medio combinato WLTC (km)		-		-		-		-		-		-		-		71,00		65,00		66,00		63,00	
Autonomia in EV ciclo medio urbano WLTC (km)		-		-		-		-		-		-		-		92,00		85,00		81,00		76,00	
Consumo in EV (Wh/km)		-		-		-		-		-		-		-		107,60		109,20		110,20		112,40	
		min max		min max		min max		min max		min max		min max		min max		min max		min max		min max		min max	
CONSUMI WLTC		LOW PHASE (l/100km)		9,15 9,41		9,43 9,47		-		13,1 13,9		5,58 6,31		5,94 6,19		6,00 6,27		7,25 7,35		-		-	
		MID PHASE (l/100km)		6,76 7,18		6,46 7,11		-		8,9 8,8		4,74 5,50		4,96 5,34		4,57 4,94		5,29 5,78		-		-	
		HIGH PHASE (l/100km)		6,08 6,49		5,66 6,33		-		7,7 7,6		4,32 4,72		4,32 4,82		4,61 5,27		5,35 5,68		-		-	
		EX-HIGH PHASE (l/100km)		7,31 7,74		7,09 7,73		-		9,1 9,1		5,36 6,02		5,62 6,24		6,55 7,02		6,89 7,62		-		-	
		COMBINATO (l/100km)		7,06 7,46		6,83 7,41		-		9,2 9,1		4,94 5,55		5,13 5,61		5,47 5,96		6,14 6,61		-		-	
EMISSIONI CO2 WLTC		LOW PHASE (g/km)		207,5 213,6		214,1 215,0		-		-		146,1 165,3		155,4 162,3		135,9 141,9		164,3 166,8		-		-	
		MID PHASE (g/km)		153,2 163,0		146,5 161,4		-		-		124,1 143,9		129,7 140,0		103,4 111,9		119,7 131,1		-		-	
		HIGH PHASE (g/km)		137,8 147,3		128,4 143,6		-		-		112,9 123,5		113,0 126,2		104,3 119,4		121,0 128,7		-		-	
		EX-HIGH PHASE (g/km)		165,6 175,5		160,9 175,6		-		-		140,4 157,6		147,0 163,6		148,4 159,2		156,1 173,0		-		-	
		COMBINATO (g/km)		160,1 169,3		155,0 168,1		148,0 148,0		148,0 148,0		129,4 145,3		134,1 147,1		124,0 135,0		139,0 150,0		-		-	
CONSUMI WLTC (PHEV)		A CARICA COMPLETA (l/100km)		-		-		-		-		-		-		-		0,2		0,7		0,2	
		A CARICA MINIMA (l/100km)		-		-		-		-		-		-		-		5,8		6,1		6,2	
		CICLO COMBINATO (l/100km)		-		-		-		-		-		-		-		2,64		2,94		3,05	
EMISSIONI CO2 WLTC (PHEV)		A CARICA COMPLETA (g/km)		-		-		-		-		-		-		-		5,7		18,0		7,0	
		A CARICA MINIMA (g/km)		-		-		-		-		-		-		-		133,2		139,0		142,7	
		CICLO COMBINATO (g/km)		-		-		-		-		-		-		-		60,0		66,7		69,2	
Livello emissioni		Euro 6e-bis				Euro 6e bis				Euro 6e bis				Euro 6e-bis				Euro 6e-bis					

Motore e trasmissione	Benzina		Benzina GPL		Mild Hybrid Diesel		Full Hybrid		Plug-in Hybrid	
	1.6 T-GDi	1.6 T-GDi DCT7	1.6 T-GDi	1.6 T-GDi DCT7	1.6 CRDi MHEV	1.6 CRDi MHEV DCT7	1.6 T-GDi HEV AT6	1.6 T-GDi HEV AT6 AWD	1.6 T-GDi PHEV AT6 2WD	1.6 T-GDi PHEV AT6 AWD
<b>Dimensioni interne</b>										
Spazio per la testa 1a / 2a fila (mm)	1.008 / 998		1.008 / 998		1.008 / 998		1.008 / 998		1.008 / 998	
Spazio per le gambe 1a / 2a fila (mm)	1.052 / 996		1.052 / 996		1.052 / 996		1.052 / 996		1.052 / 996	
Spazio per le spalle 1a / 2a (mm)	1.461 / 1.414		1.461 / 1.414		1.461 / 1.414		1.461 / 1.414		1.461 / 1.414	
Spazio per i fianchi 1a / 2a (mm)	1.392 / 1.366		1.392 / 1.366		1.392 / 1.366		1.392 / 1.366		1.392 / 1.366	
Capacità bagagliaio 1a / 2a (l)	591 / 1.780		591 / 1.780		526 / 1.715		587 / 1.776		587 / 1.776	

## Dimensioni esterne

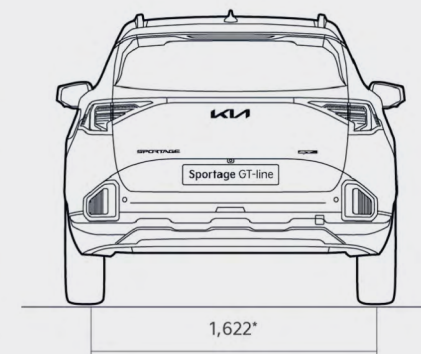
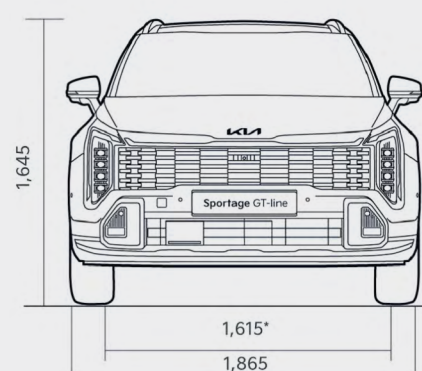
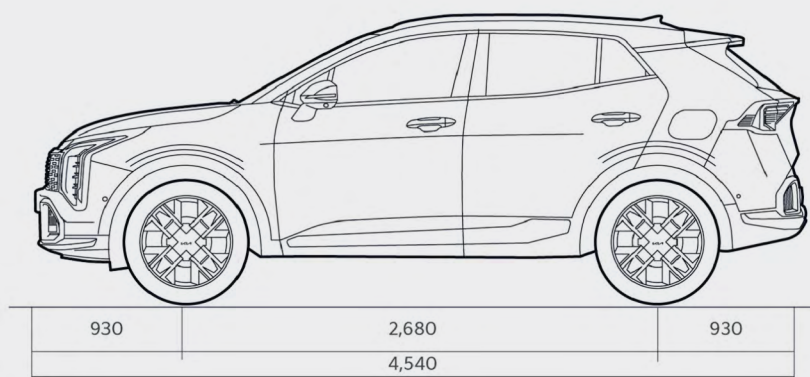

\*with 18" Alloy Wheels

## Note Legali

Il prezzo chiavi in mano si intende IVA 22% e messa su strada (1.250€) incluse. Il prezzo degli optional si intende IVA 22% inclusa, laddove non diversamente specificato.

Il prezzo di listino suggerito è quello in vigore al momento della stipula del contratto. Kia Italia s.r.l. si riserva il diritto di variare il presente listino in qualsiasi momento, senza preavviso.

Tutte le immagini sono mostrate solo a scopo illustrativo e possono non essere conformi alle specifiche locali.

Apple CarPlay™ è un marchio registrato da Apple Inc. Android Auto™ è un marchio registrato da Google Inc.

Per ulteriori dettagli relativi ai prodotti visitare il sito [www.kia.com/it](http://www.kia.com/it), per le limitazioni di garanzia visitare il sito [www.kia.com/it/service/vantaggi/7-anni-di-garanzia/](http://www.kia.com/it/service/vantaggi/7-anni-di-garanzia/)

Garanzia 7 anni o 150.000 Km, quale che sia il limite raggiunto prima, con chilometraggio illimitato per i primi 3 anni. Batteria HV (Alto Voltaggio): 8 anni o 160.000 km, quale che sia il limite raggiunto prima, in caso di guasti e per perdite di capacità al di sotto del 70% della capacità originaria della batteria.

La riduzione di capacità della batteria sulle vetture HEV e MHEV non è coperta dalla garanzia. Per minimizzare la possibile riduzione di capacità, consultare il libretto di uso e manutenzione della vettura.

Escluso elementi con naturale deperibilità determinata dall'uso e dal tempo come: batteria basso voltaggio 12V/48V (2 anni chilometraggio illimitato), sistemi audio, video, navigazione (3 anni / 100.000 Km), batteria eCall (3 anni chilometraggio illimitato), componenti consumabili (2 anni chilometraggio illimitato). Vetture immatricolate per finalità professionali e commerciali (es. vettura di piazza vetture a noleggio, car sharing): 7 anni o 150.000 Km, quale che sia il limite raggiunto prima, escluso il chilometraggio illimitato per i primi tre anni.

Condizioni valide su ogni vettura Kia venduta dalla Rete Ufficiale di Kia nel territorio della UE. Dettagli, limitazioni e condizioni su [www.kia.com](http://www.kia.com) e nelle Concessionarie.

Dati omologativi e specifiche tecniche per la motorizzazione GPL non ancora definitive ed al momento non note a Kia Italia s.r.l. Non appena definiti, Kia Italia srl provvederà a darne notizia tramite la propria rete commerciale ed i propri canali ufficiali.



Movement that inspires