

Nuovo Sportage

04/05/2026



Movement that inspires



	Motorizzazione	CV (kW)	CO ₂ (g/km)	Business	Style	Black Edition	GT Line	GT Line Plus
Benzina - Benzina GPL	1.6 T-GDi MT	150 (110)	160 - 169	33.750 €	36.500 €			
	1.6 T-GDi DCT7	150 (110)	155 - 168	35.750 €	38.500 €			
	1.6 T-GDi GPL MT	143 (105)	148	35.750 €	38.500 €			
	1.6 T-GDi GPL DCT7	143 (105)	148	37.750 €	40.500 €			
Diesel Mild Hybrid	1.6 CRDi MHEV MT	136 (100)	129 - 145	36.250 €	39.000 €			
	1.6 CRDi MHEV DCT7	136 (100)	134 - 147	38.250 €	41.000 €		43.750 €	46.500 €
Full Hybrid - Full Hybrid GPL	1.6 T-GDi HEV AT6 2WD	239 (176)	124 - 135	38.000 €	40.750 €		43.500 €	46.250 €
	1.6 T-GDi HEV AT6 AWD	239 (176)	139 - 150				46.000 €	48.750 €
	Tri-Fuel 1.6 T-GDi HEV GPL AT6	237 (174)	128	40.000 €	42.750 €	44.750 €		
Plug-in Hybrid	1.6 T-GDi PHEV AT6 2WD	288 (211)	60 - 66	45.750 €	48.500 €		51.250 €	54.000 €
	1.6 T-GDi PHEV AT6 AWD	288 (211)	69 - 74		51.000 €		53.750 €	56.500 €

Pacchetti	Business	Style	Black Edition	GT Line	GT Line Plus
 <p>Sunroof Pack (su HEV solo in combinazione con il ruotino di scorta)</p> <ul style="list-style-type: none"> • Vernice bicolore • Luci di lettura anteriori LED • Luce vano bagagli a LED • Tetto panoramico apribile elettricamente 			1.250 €	1.250 €	
 <p>Premium Pack</p> <ul style="list-style-type: none"> • Forward Collision Avoidance Assist (FCA) vetture, pedoni, ciclisti, e funzioni svolta e attraversamento • Highway Driving Assist 2 (HDA2) • Head-Up display • Digital Key 2.0 • Sedile passeggero regolabile in altezza • Sedili prima fila ventilati • Sedili anteriori regolabili elettricamente con funzione di memoria lato guida • Sedili in Kia Tex Delight • Sedili posteriori riscaldabili 					2.450 €
Kit Autocarro N1 (IVA esclusa)	1.250 €	1.250 €	1.250 €	1.250 €	
Ruotino di scorta (solo benzina e HEV)	250 €	250 €	250 €		
Cavo di ricarica Tipo 2 solo PHEV (Accessorio IVA inclusa)	512 €	512 €	512 €	512 €	

Note: Sunroof Pack disponibile su Tri-Fuel HEV GPL Black Edition senza Ruotino di scorta

Gratuito



Magma Red (ARD)

Solido 900 €



Cassa White (WD)
(Escluso GT Line)

Metallizzato 900 €



Black Pearl (1K)



Blue Flame (B3L)



Dark Penta Metal (H8G)

Perlato 1.000 €



Deluxe White (HW2)



Ivory Silver Matte (IS4)
(*)



Experience Green (EXG)



Lunar Silver (CSS)



Wolf Grey (WAF)

Note: Tutte le vernici solide, metallizzate e perlato sono gratuite a partire dalla versione Style - *Solo su Black Edition HEV, GT-line e GT-line Plus PHEV (anche con il tetto apribile senza tetto nero a contrasto).

Bicolor 0 €



Blue Flame + Black Pearl
(HA8)



Dark Penta Metal + Black Pearl
(HA6)



Deluxe White + Black Pearl
(HA2)



Experience Green + Black Pearl
(HBC)



Lunar Silver + Black Pearl
(HA5)



Magma Red + Black Pearl
(HBR)



Wolf Grey + Black Pearl
(HBM)

Note: La vernice bicolore è inclusa come standard per l'allestimento GT-line Plus.

Business



Fari posteriori a LED



Kia Navigation System DAB con schermo touchscreen da 12,3", Apple Car Play/Android Auto



Smart Cruise Control 2 (SCC2)



Lane Following Assist 2 (LFA2)

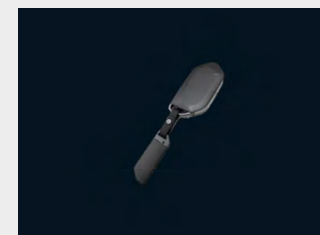

Smart key con start button

Style



Blind-spot Collision Avoidance Assist (BCA)



Supervision cluster da 12,3"

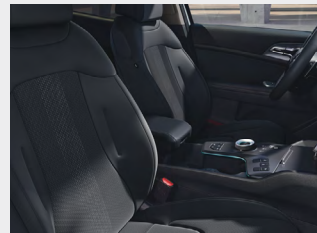

Supporto lombare elettrico lato guida a due direzioni



Vetri posteriori oscurati



Wireless phone charger

Black Edition



Fari posteriori a LED



Cerchi in lega da 19"



Sedili anteriori regolabili elettricamente



Volante a due razze in pelle



Portellone posteriore ad apertura intelligente

GT Line



Fari anteriori Full LED con fascio adattivo intelligente

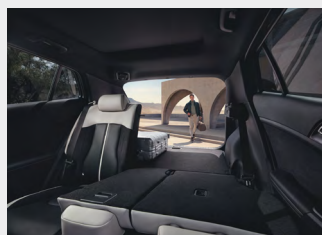

Portellone posteriore ad apertura intelligente



Cerchi in lega da 19"



Mood lamps

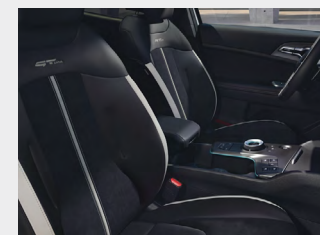

Sedili anteriori regolabili elettricamente

GT Line Plus

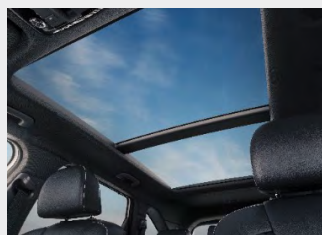

Tetto panoramico apribile elettricamente



Parking Collision Assist (PCA)



Sistema audio premium Harman Kardon®

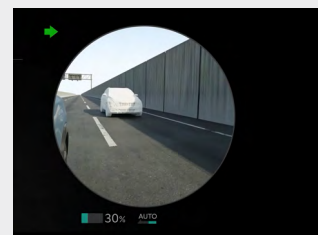

Blind-spot View Monitor (BVM)

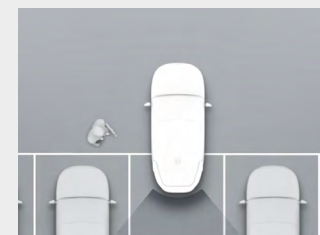

Remote Smart Parking Assist (RSPA) (Entry)

	Comfort	Business	Style	Black Edition	GT Line	GT Line Plus
Cruise control con speed limiter (solo con cambio MT)	●	●	●			
Climatizzatore automatico bi-zona (su Syle solo ICE)	●	●	●			
Presa 12V bagagliaio	●	●	●	●	●	●
Bracciolo anteriore con vano portaoggetti	●	●	●	●	●	●
Comando del cambio Shift by Wire (Solo con cambio DCT o AT, su Business solo per HEV/PHEV)	●	●	●	●	●	●
Drive mode select	●	●	●	●	●	●
Freno di stazionamento elettronico (EPB)	●	●	●	●	●	●
Highway Driving Assist (HDA) (Solo con cambio DCT o AT)	●	●	●	●	●	●
Paddles al volante (Solo con cambio DCT o AT, su Business solo per HEV/PHEV)	●	●	●	●	●	●
Predisposizione gancio traino	●	●	●	●	●	●
Sedile guida regolabile in altezza	●	●	●	●	●	●
Sensori di parcheggio anteriori e posteriori	●	●	●	●	●	●
Servosterzo elettrico + volante regolabile in altezza e profondità	●	●	●	●	●	●
Smart Cruise Control 2 (SCC2) (Solo con cambio DCT o AT)	●	●	●	●	●	●
Smart key con start button	●	●	●	●	●	●
Cavo di ricarica d'emergenza con ICCB (5 m) con presa Schuko (solo PHEV)	●	●	●	●	●	●
On Board Charger da 7,2kW (solo PHEV)	●	●	●	●	●	●
Climatizzatore automatico tri-zona (Style solo HEV/PHEV)			●	●	●	●
Supporto lombare elettrico lato guida a due direzioni			●	●	●	●
Sedili anteriori riscaldabili				●	●	●
Volante riscaldabile				●	●	●
Portellone posteriore ad apertura intelligente				●	●	●
Sedile passeggero regolabile in altezza				●	●	●
Sedili anteriori regolabili elettricamente				●	●	●
Remote Smart Parking Assist (RSPA) (Entry) (Solo HEV/PHEV)						●

● Dotazione di serie ○ Dotazione opzionale

Esterni	Business	Style	Black Edition	GT Line	GT Line Plus
Cerchi in lega da 17"	●				
Fari anteriori Full LED (tecnologia a riflessione)	●	●			
Linea di cintura satinata	●	●			
Fari fendinebbia posteriori a LED	●	●	●	●	●
Barre longitudinali al tetto	●	●	●	●	●
Fari posteriori a LED	●	●	●	●	●
Luci di posizione anteriori a LED	●	●	●	●	●
Luci diurne anteriori a LED	●	●	●	●	●
Retrovisori esterni con indicatori di direzione integrati a LED	●	●	●	●	●
Retrovisori esterni ripiegabili elettricamente	●	●	●	●	●
Retrovisori esterni riscaldabili e regolabili elettricamente	●	●	●	●	●
Cerchi in lega da 18"		●			
Vernice metallizzata o perlata		●	●	●	●
Cerchi in lega da 19" (su Style solo su PHEV)		●	●	●	●
Vetri posteriori oscurati		●	●	●	●
Badge anteriore e posteriore black			●		
Passaruota in high glossy black			●	●	●
Retrovisori in high glossy black			●	●	●
Griglia anteriore in high glossy black			●	●	●
Dynamic Welcome Lights				●	●
Fari anteriori Full LED con fascio adattivo intelligente				●	●
Fari fendinebbia a LED anteriori				●	●
Tetto panoramico apribile elettricamente					●

● Dotazione di serie ○ Dotazione opzionale

Interni	Business	Style	Black Edition	GT Line	GT Line Plus
Sedili prima e seconda fila riscaldabili					
Alzacristalli elettrici anteriori e posteriori - funzione auto up/down & safety lato guida	●				
Sedili in Kia Tex Essential	●				
Pomello del cambio rivestito in Kia Tex Premium (solo con cambio MT)	●	●			
Bocchette di aerazione posteriori	●	●	●	●	●
Sedili posteriori abbattibili e frazionabili con modulo 40:20:40	●	●	●	●	●
Alzacristalli elettrici anteriori e posteriori - funzione auto up/down & safety anteriori		●	●	●	●
Sedili prima fila riscaldabili			●	●	●
Sedili in Kia Tex Delight			●	●	●
Volante a due razze in pelle			●	●	●
Volante riscaldabile			●	●	●
Mood lamps				●	●
Pedaliera in alluminio				●	●

● Dotazione di serie ○ Dotazione opzionale

Multimedia	Business	Style	Black Edition	GT Line	GT Line Plus
Cluster a cristalli liquidi con display LCD da 4,2"	●				
2 porte USB posteriori (solo funzione di ricarica)	●	●	●	●	●
Aggiornamento software vettura Over-the-air (OTA)	●	●	●	●	●
Bluetooth con riconoscimento vocale	●	●	●	●	●
Comandi audio al volante	●	●	●	●	●
Kia Navigation System DAB con schermo touchscreen da 12,3", Apple Car Play/Android Auto	●	●	●	●	●
1 anno di aggiornamenti mappe Over-the-air gratuiti	●	●	●	●	●
7 anni di traffico Kia Connect	●	●	●	●	●
Porta USB anteriore	●	●	●	●	●
Porta USB anteriore (solo funzione di ricarica)	●	●	●	●	●
Retrocamera con linee guida dinamiche	●	●	●	●	●
Retrovisore interno elettrocromatico (su Business non disponibile per HEV/PHEV)	●	●	●	●	●
Sensore pioggia	●	●	●	●	●
Tweeters	●	●	●	●	●
Supervision cluster da 12,3"		●	●	●	●
Wireless phone charger		●	●	●	●
Sistema audio premium Harman Kardon®					●
Surround view monitor (SVM)					●

● Dotazione di serie ○ Dotazione opzionale

Sicurezza	Business	Style	Black Edition	GT Line	GT Line Plus
7 anni di garanzia / 150.000 km (secondo disposizioni della Casa)	●	●	●	●	●
ABS, ESC, DBC, HAC, TSA (Trailer Stability Assist), MCBA (Multi-Collision Brake Assist)	●	●	●	●	●
Airbag centrale tra guida e passeggero	●	●	●	●	●
Airbag laterali prima fila e a tendina prima e seconda fila	●	●	●	●	●
Airbag lato guida e passeggero	●	●	●	●	●
Forward Collision Avoidance assist (FCA) vetture, pedoni, ciclisti e funzione svolta	●	●	●	●	●
Freni a disco anteriori	●	●	●	●	●
Freni a disco posteriori	●	●	●	●	●
Intelligent Speed Limit Assist (ISLA)	●	●	●	●	●
Kit di riparazione pneumatici	●	●	●	●	●
Lane Following Assist 2 (LFA2)	●	●	●	●	●
Lane Keeping Assist (LKA)	●	●	●	●	●
High Beam Assist (HBA)	●	●	●	●	●
Driver Attention Warning (DAW)	●	●	●	●	●
Predisposizione ISOFIX	●	●	●	●	●
Sistema di monitoraggio pressione pneumatici (TPMS) con indicazione pressione	●	●	●	●	●
SEA (Safe Exit Assist)		●	●	●	●
Blind-spot Collision Avoidance Assist (BCA)		●	●	●	●
Rear Cross Collision Avoidance Assist (RCCA)		●	●	●	●
Blind-spot View Monitor (BVM)				●	●
Parking Collision Avoidance Assist (PCA)				●	●

● Dotazione di serie ○ Dotazione opzionale

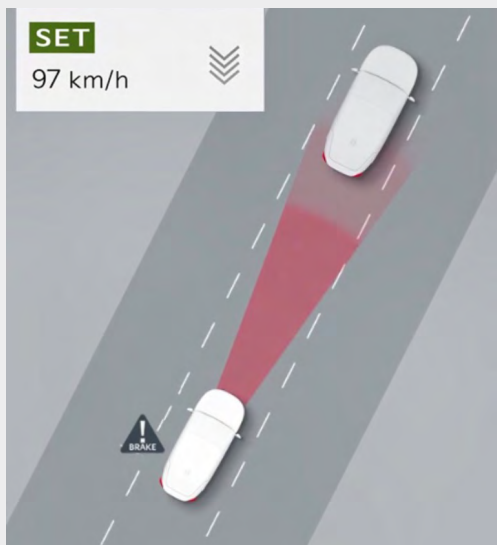

Highway Driving Assist (HDA)

L'Highway Driving Assist, sviluppato appositamente per le strade ad alto scorrimento, mantiene la vettura al centro della carreggiata, controllando la distanza dall'auto che precede. Non solo, perché legge costantemente la segnaletica verticale, suggerendo l'adeguamento del Cruise Control al limite di velocità in vigore.



Fari a led con fascio adattivo intelligente

I fari a led con fascio adattivo intelligente sono costituiti da molteplici diodi controllabili indipendentemente, che emettono un potente fascio luminoso. Una telecamera montata sul parabrezza monitora la strada e fa spegnere selettivamente uno o più diodi, per evitare di abbagliare eventuali veicoli che sopraggiungono in direzione opposta.

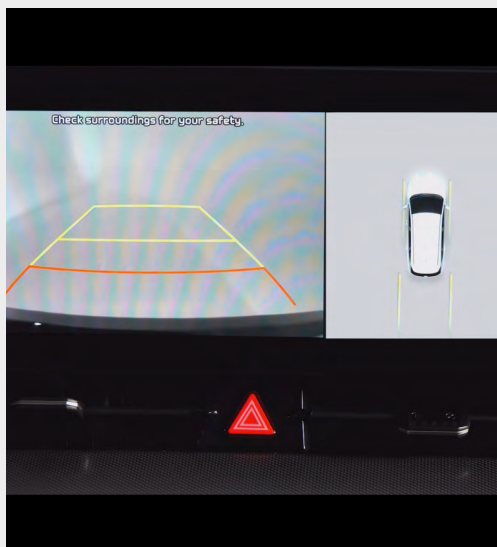

Surround View Monitor (SVM)

Questo sistema intuitivo combina quattro immagini grandangolari acquisite dalle telecamere sul frontale, in coda e sui lati del veicolo per generare una vista panoramica dell'area intorno alla vettura durante le manovre di parcheggio e durante la marcia a velocità inferiore a 20 km/h.



Blind Spot View Monitor (BVM)

Progettato per migliorare la visibilità nei coni d'ombra del veicolo, il sistema BVM sfrutta le telecamere laterali per visualizzare sul cruscotto l'immagine della strada nei punti ciechi quando vengono attivati gli indicatori di direzione.

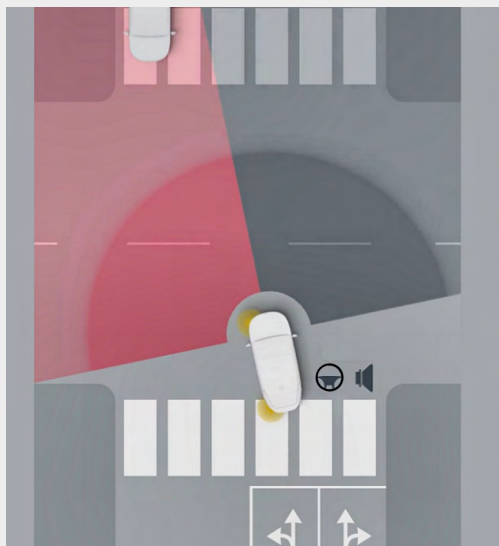

Forward Collision-Avoidance Assist (FCA) con funzione svolta

Servendosi di una fotocamera anteriore e di un radar, il sistema interviene per evitare possibili collisioni frontali con auto, ciclisti o pedoni in attraversamento. Grazie alla funzione "svolta", frena automaticamente quando rileva un rischio di impatto durante la svolta a sinistra ad un incrocio.



Harman Kardon Premium Sound System

Un sistema audio di altissima qualità, con 8 altoparlanti, amplificatore esterno e tecnologia audio di ultima generazione. Grazie alla tecnologia Clari-Fi™ migliora la qualità dell'audio e regala un suono in alta definizione per un'esperienza d'ascolto davvero immersiva.

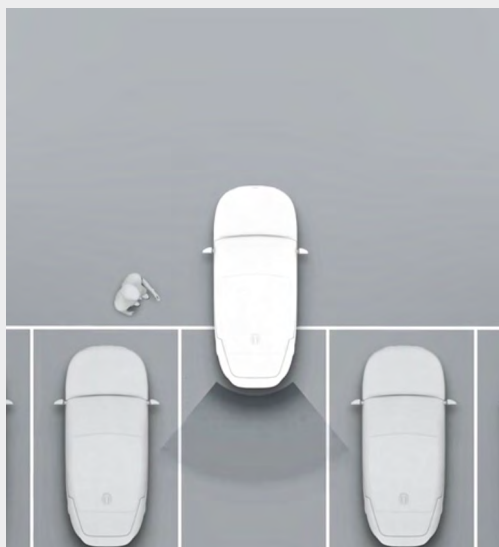

Remote Smart Parking Assist (RSPA-entry)

Il Remote Smart Parking Assist consente al guidatore di muovere l'auto dentro e fuori da un parcheggio perpendicolare azionandolo dall'esterno dell'auto.

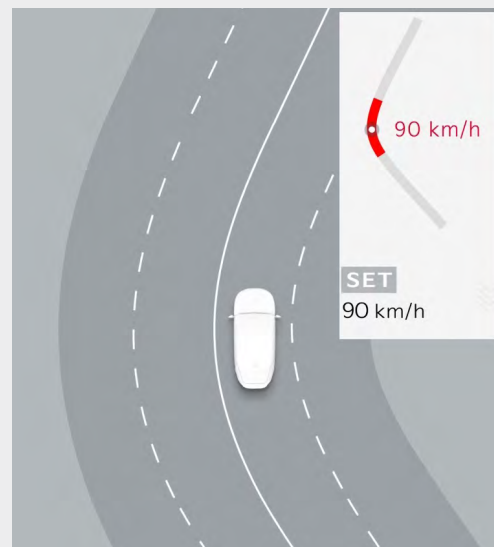

Smart Cruise Control integrato con navigatore (N-SCC)

Usando la telecamera e il radar, l'SCC mantiene la velocità preimpostata e la distanza di sicurezza dal veicolo che precede. Il sistema controlla anche l'accelerazione e la decelerazione in modo che la vettura si arresti quando il veicolo davanti a sé si ferma, e riparte quando questo riparte. Non solo. Poiché l'SCC lavora in tandem con il navigatore, usa le informazioni delle mappe per decelerare automaticamente in previsione delle curve, aumentando la sicurezza durante la percorrenza.

Interni	Business	Style	Black Edition	GT Line	GT Line Plus
---------	----------	-------	---------------	---------	--------------

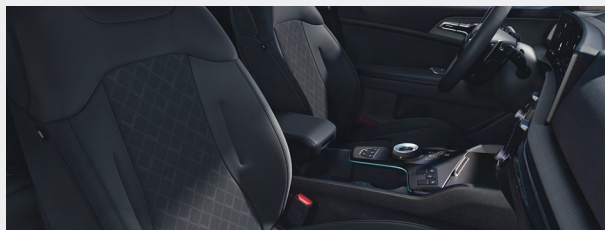

Sedili in Kia Tex Essential

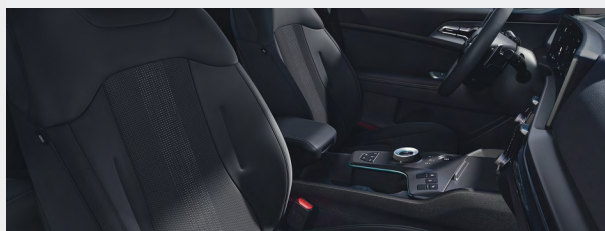

Sedili in Kia Tex Essential



Sedili in Kia Tex Delight Black

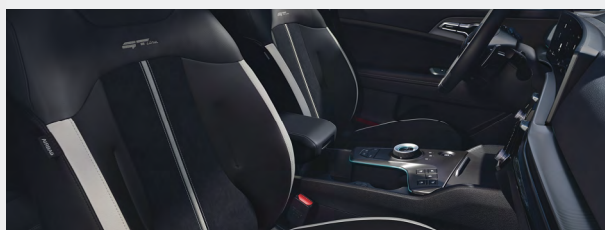

Sedili in Kia Tex Delight Bicolor



● Dotazione di serie ○ Dotazione opzionale

Interni

Business

Style

Black Edition

GT Line

GT Line Plus



Sedili in Kia Tex Delight e cuciture a contrasto (in opzione con Premium Pack)



● Dotazione di serie ○ Dotazione opzionale

Cerchi	Business	Style	Black Edition	GT Line	GT Line Plus
<p>Cerchi in lega da 17" (solo HEV/PHEV)</p>	●				
<p>Cerchi in lega da 17" (solo Benzina/GPL e Diesel Mild-Hybrid)</p>	●				
<p>Cerchi in lega da 18"</p>		●			
<p>Cerchi in lega da 19" (solo Style PHEV e Black Edition)</p>		●	●		
<p>Cerchi in lega da 19"</p>				●	●

● Dotazione di serie ○ Dotazione opzionale

Motore e trasmissione	Benzina		Benzina GPL		Mild Hybrid Diesel		Full Hybrid		Full Hybrid GPL	Plug-in Hybrid	
	1.6 T-GDi	1.6 T-GDi DCT7	1.6 T-GDi	1.6 T-GDi DCT7	1.6 CRDi MHEV	1.6 CRDi MHEV DCT7	1.6 T-GDi HEV AT6	1.6 T-GDi HEV AT6 AWD	1.6 T-GDi HEV AT6	1.6 T-GDi PHEV AT6	1.6 T-GDi PHEV AT6 AWD
Iniezione	Iniezione diretta		Iniezione diretta		Common Rail Direct Injection		Iniezione diretta		Iniezione diretta	Iniezione diretta	
N° Cilindri	4		4		4		4		4	4	
Cilindrata (cm3)	1.598		1.598		1.598		1.598		1.598	1.598	
Potenza massima (CV / kW / giri motore)	150 / 110 / 4.500 - 6.000		143/105,5		136 / 100 / 4.000		180 / 132 / 6.000		180 / 132 / 6.000	180 / 132 / 6.000	
Coppia massima (Nm / giri motore)	250 / 1.500 - 4.000		250 / 1.500 - 4.000		280 / 1.500 - 2.750	320 / 2.000 - 2.250	265 / 1.500 - 4.500		265 / 1.500 - 4.500	265 / 1.500 - 4.500	
Capacità serbatoio (l)	54		54 (48 GPL)		54		52		52 (48 GPL)	42	
Trasmissione/Trazione	Man. 6 / FWD	Auto. doppia fr. 7 / FWD	Man. 6 / FWD	Auto. doppia fr. 7 / FWD	Man. 6 / FWD	Auto. doppia fr. 7 / FWD	Auto. 6 / FWD	Auto. 6 / AWD	Auto. 6 / FWD	Auto. 6 / FWD	Auto. 6 / AWD

Sistema ibrido							
Tipologia Ibrido		-	-	Mild Hybrid 48V	Full Hybrid	Full Hybrid	Plug-in Hybrid
HSG (Hybrid Starter Generator)	Tipologia	-	-	-	Motore Elettrico Sincrono	Motore Elettrico Sincrono	Motore Elettrico Sincrono
	Potenza massima (CV / kW)	-	-	-	17,7 / 13	17,7 / 13	17,7 / 13
	Coppia massima (Nm)	-	-	-	101	101	101
Motore Elettrico	Tipologia	-	-	-	Motore Elettrico Sincrono	Motore Elettrico Sincrono	Motore Elettrico Sincrono
	Potenza massima (CV / kW / giri motore)	-	-	-	64,8 / 47,7 / 1.900 - 2.100	64,8 / 47,7 / 1.900 - 2.100	107,41 / 79 / 2.300 - 2.500
	Coppia massima (Nm / giri motore)	-	-	-	250 / 1.800	250 / 1.800	334 / 2.200
Batteria del Sistema Ibrido	Tipologia	-	-	LiPB	Batteria ai polimeri di ioni di litio	Batteria ai polimeri di ioni di litio	Batteria ai polimeri di ioni di litio
	Voltaggio (V)	-	-	48	270	270	360
	Capacità (Ah)	-	-	9,7	5,5	5,5	38,3
	Energia (kWh)	-	-	0,437	1,49	1,49	13,8
	Potenza massima (kW)	-	-	12,2	60,7	60,7	91
	Peso (kg)	-	-	12	64	64	140
	Potenza caricatore di bordo CA (kW)	-	-	-	-	-	-

Motore e trasmissione	Benzina		Benzina GPL		Mild Hybrid Diesel		Full Hybrid		Full Hybrid GPL	Plug-in Hybrid		
	1.6 T-GDi	1.6 T-GDi DCT7	1.6 T-GDi	1.6 T-GDi DCT7	1.6 CRDi MHEV	1.6 CRDi MHEV DCT7	1.6 T-GDi HEV AT6	1.6 T-GDi HEV AT6 AWD	1.6 T-GDi HEV AT6	1.6 T-GDi PHEV AT6	1.6 T-GDi PHEV AT6 AWD	
Sistema Ibrido Combinato												
Potenza massima (CV / kW / giri motore)					-		239 / 176 / N.A.		237 / 174 / N.A.	288 / 211 / N.A.		
Coppia massima (Nm / giri motore)					-		380 / N.A.		380 / N.A.	380 / N.A.		
Pesi												
Peso in ordine di marcia (kg)	1.552	1.590	1.552	1.590	1.632	1.658	1.665	1.733	1.665	1.842	1.896	
Massa complessiva (kg)	2.125	2.170	2.125	2.170	2.175	2.225	2.215	2.285	2.215	2.375	2.430	
Sospensioni e ammortizzatori												
Anteriori / Posteriori	McPherson - Multi-link											
Cerchi e pneumatici												
Dimensioni	17" in lega	215/65R17	215/65R17	215/65R17	215/65R17	215/65R17	215/65R17	215/65R17	-	215/65R17	215/65R17	-
	18" in lega	235/55R18	235/55R18	235/55R18	235/55R18	235/55R18	235/55R18	235/55R18	-	235/55R18		-
	19" in lega	-	-	-	-	-	235/50R19	235/50R19	235/50R19	235/50R19	235/50R19	235/50R19

Motore e trasmissione	Benzina				Benzina GPL				Mild Hybrid Diesel				Full Hybrid		Full Hybrid GPL		Plug-in Hybrid										
	1.6 T-GDi		1.6 T-GDi DCT7		1.6 T-GDi		1.6 T-GDi DCT7		1.6 CRDi MHEV		1.6 CRDi MHEV DCT7		1.6 T-GDi HEV AT6		1.6 T-GDi HEV AT6 AWD		1.6 T-GDi HEV AT6		1.6 T-GDi PHEV AT6		1.6 T-GDi PHEV AT6 AWD						
Prestazioni e consumi																											
Velocità massima (km/h)		193		193		193		193		180		180		196		196		196		206		206					
Accelerazione 0 - 100 km/h (s)		9,7		9,4		9,7		9,4		11,4		11,4		7,9		8,1		7,9		7,5		7,8					
Capacità di traino frenato / non frenato (kg)		1.650 / 750		1.650 / 750		1.650 / 750		1.650 / 750		1.950 / 750		1.650 / 750		1.510 / 750				1.510 / 750				1.210 / 750					
Autonomia in EV ciclo medio combinato WLTC (km)		-		-		-		-		-		-		-		-		-		71		65		66		63	
Autonomia in EV ciclo medio urbano WLTC (km)		-		-		-		-		-		-		-		-		-		92		85		81		76	
Consumo in EV (Wh/km)		-		-		-		-		-		-		-		-		-		108		109		110		112	
CONSUMI WLTC		min		max		min		max		min		max		min		max		min		max		min		max			
		LOW PHASE (l/100km)		9,15 9,41		9,43 9,47		-		13,1 -		13,9 -		5,58 6,31		5,94 6,19		6,00 6,27		7,25		7,35		9,2		-	
		MID PHASE (l/100km)		6,76 7,18		6,46 7,11		-		8,9 -		8,8 -		4,74 5,50		4,96 5,34		4,57 4,94		5,29		5,78		6,8		-	
		HIGH PHASE (l/100km)		6,08 6,49		5,66 6,33		-		7,7 -		7,6 -		4,32 4,72		4,32 4,82		4,61 5,27		5,35		5,68		6,6		-	
		COMBINATO (l/100km)		7,06 7,46		6,83 7,41		-		9,2 -		9,1 -		4,94 5,55		5,13 5,61		5,47 5,96		6,14		6,61		8,0		-	
EMISSIONI CO2 WLTC		LOW PHASE (g/km)		207,5 213,6		214,1 215,0		-		-		-		146,1 165,3		155,4 162,3		135,9 141,9		164,3		166,8		-		-	
		MID PHASE (g/km)		153,2 163,0		146,5 161,4		-		-		-		-		124,1 143,9		129,7 140,0		103,4 111,9		119,7		131,1		-	
		HIGH PHASE (g/km)		137,8 147,3		128,4 143,6		-		-		-		-		112,9 123,5		113,0 126,2		104,3 119,4		121,0		128,7		-	
		EX-HIGH PHASE (g/km)		165,6 175,5		160,9 175,6		-		-		-		-		140,4 157,6		147,0 163,6		148,4 159,2		156,1		173,0		-	
		COMBINATO (g/km)		160,1 169,3		155,0 168,1		148,0 148,0		148,0 148,0		129,4 145,3		134,1 147,1		124,0 147,1		135,0 139,0		139,0		150,0 129,0		-		-	
CONSUMI WLTC (PHEV)		A CARICA COMPLETA (l/100km)		-		-		-		-		-		-		-		-		-		0,2		0,7		0,2 1,3	
		A CARICA MINIMA (l/100km)		-		-		-		-		-		-		-		-		-		5,8		6,1		6,2 6,6	
		CICLO COMBINATO (l/100km)		-		-		-		-		-		-		-		-		-		2,64		2,94		3,05 3,30	
EMISSIONI CO2 WLTC (PHEV)		A CARICA COMPLETA (g/km)		-		-		-		-		-		-		-		-		-		5,7		18,0		7,0 31,2	
		A CARICA MINIMA (g/km)		-		-		-		-		-		-		-		-		-		133,2		139,0		142,7 151,3	
		CICLO COMBINATO (g/km)		-		-		-		-		-		-		-		-		-		60,0		66,7		69,2 74,9	
Livello emissioni		Euro 6e-bis				Euro 6e bis				Euro 6e bis				Euro 6e-bis				Euro 6e-bis									
Dimensioni interne																											
Spazio per la testa 1a / 2a fila (mm)		1.008 / 998				1.008 / 998				1.008 / 998				1.008 / 998				1.008 / 998									
Spazio per le gambe 1a / 2a fila (mm)		1.052 / 996				1.052 / 996				1.052 / 996				1.052 / 996				1.052 / 996									
Spazio per le spalle 1a / 2a (mm)		1.461 / 1.414				1.461 / 1.414				1.461 / 1.414				1.461 / 1.414				1.461 / 1.414									
Spazio per i fianchi 1a / 2a (mm)		1.392 / 1.366				1.392 / 1.366				1.392 / 1.366				1.392 / 1.366				1.392 / 1.366									
Capacità bagagliaio 1a / 2a (l)		591 / 1.780				591 / 1.780				526 / 1.715				587 / 1.776				587 / 1.776									

Motore e trasmissione	Benzina		Benzina GPL		Mild Hybrid Diesel		Full Hybrid		Full Hybrid GPL	Plug-in Hybrid	
	1.6 T-GDi	1.6 T-GDi DCT7	1.6 T-GDi	1.6 T-GDi DCT7	1.6 CRDi MHEV	1.6 CRDi MHEV DCT7	1.6 T-GDi HEV AT6	1.6 T-GDi HEV AT6 AWD	1.6 T-GDi HEV AT6	1.6 T-GDi PHEV AT6	1.6 T-GDi PHEV AT6 AWD

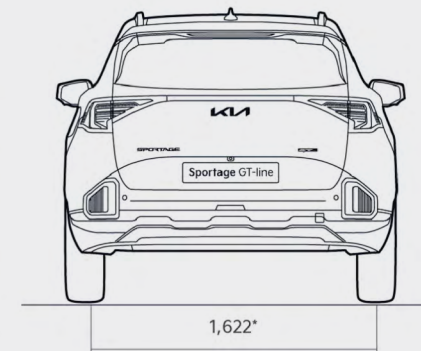
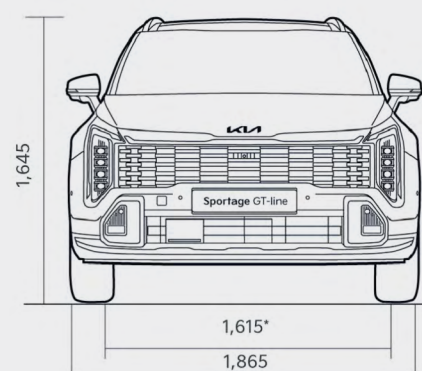
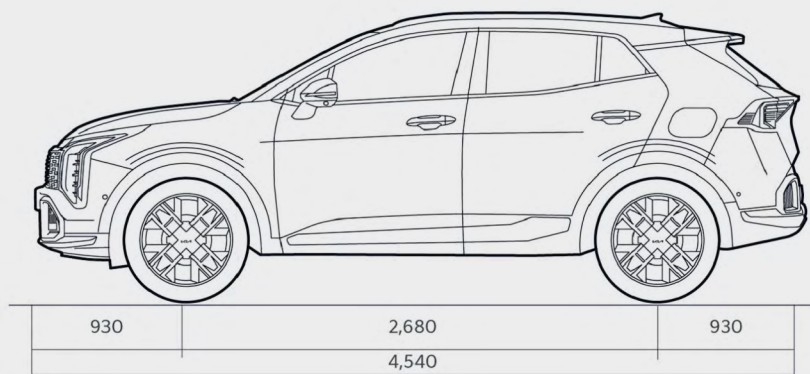

*with 18" Alloy Wheels

Note Legali

Il prezzo chiavi in mano si intende IVA 22% e messa su strada (1.250€) incluse. Il prezzo degli optional si intende IVA 22% inclusa, laddove non diversamente specificato.

Il prezzo di listino suggerito è quello in vigore al momento della stipula del contratto. Kia Italia s.r.l. si riserva il diritto di variare il presente listino in qualsiasi momento, senza preavviso.

Tutte le immagini sono mostrate solo a scopo illustrativo e possono non essere conformi alle specifiche locali.

Apple CarPlay™ è un marchio registrato da Apple Inc. Android Auto™ è un marchio registrato da Google Inc.

Per ulteriori dettagli relativi ai prodotti visitare il sito www.kia.com/it, per le limitazioni di garanzia visitare il sito www.kia.com/it/service/vantaggi/7-anni-di-garanzia/

Garanzia 7 anni o 150.000 Km, quale che sia il limite raggiunto prima, con chilometraggio illimitato per i primi 3 anni. Batteria HV (Alto Voltaggio): 8 anni o 160.000 km, quale che sia il limite raggiunto prima, in caso di guasti e per perdite di capacità al di sotto del 70% della capacità originaria della batteria.

La riduzione di capacità della batteria sulle vetture HEV e MHEV non è coperta dalla garanzia. Per minimizzare la possibile riduzione di capacità, consultare il libretto di uso e manutenzione della vettura.

Escluso elementi con naturale deperibilità determinata dall'uso e dal tempo come: batteria basso voltaggio 12V/48V (2 anni chilometraggio illimitato), sistemi audio, video, navigazione (3 anni / 100.000 Km), batteria eCall (3 anni chilometraggio illimitato), componenti consumabili (2 anni chilometraggio illimitato). Vetture immatricolate per finalità professionali e commerciali (es. vettura di piazza vetture a noleggio, car sharing): 7 anni o 150.000 Km, quale che sia il limite raggiunto prima, escluso il chilometraggio illimitato per i primi tre anni.

Condizioni valide su ogni vettura Kia venduta dalla Rete Ufficiale di Kia nel territorio della UE. Dettagli, limitazioni e condizioni su www.kia.com e nelle Concessionarie.

Dati omologativi e specifiche tecniche per la motorizzazione HEV GPL Black Edition non ancora definitive ed al momento non note a Kia Italia s.r.l. Non appena definiti, Kia Italia srl provvederà a darne notizia tramite la propria rete commerciale ed i propri canali ufficiali.



Movement that inspires